

Dell™ Latitude™ 13

Kurulum ve Özellikler ile İlgili Bilgiler

Önden Görünüm

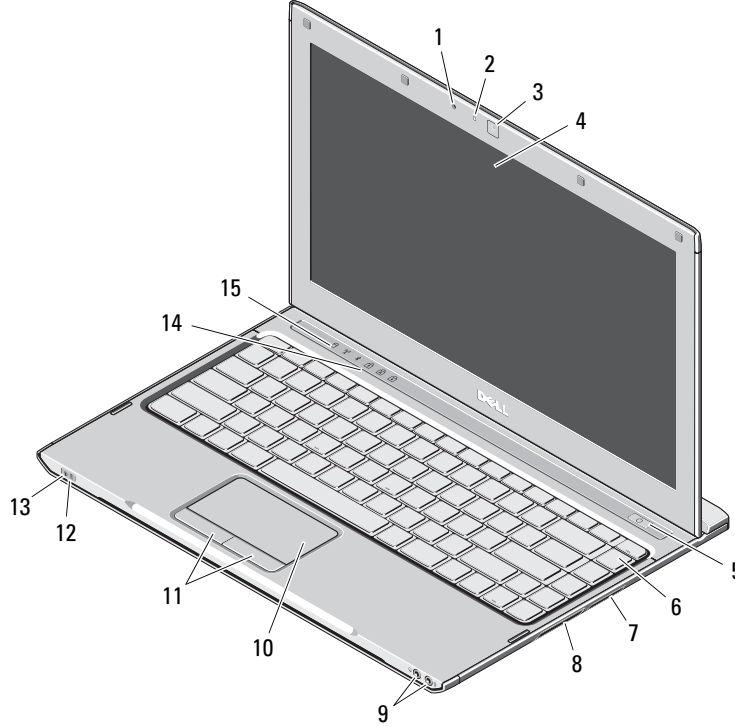

Uyarılar Hakkında



DİKKAT: UYARI, meydana gelebilecek olası maddi hasar, kişisel yaralanma veya ölüm tehlikesi anlamına gelir.

- 1 mikrofon
- 2 kamera durum ışığı
- 3 kamera
- 4 ekran
- 5 güç düğmesi
- 6 klavye
- 7 Üçü bir arada ortam kartı okuyucusu
- 8 ExpressCard yuvası
- 9 ses konnektörleri (2)
- 10 dokunmatik yüzey
- 11 dokunmatik yüzey düğmeleri (2)
- 12 pil durumu ışıkları
- 13 güç durumu ışıkları
- 14 klavye durumu ışıkları
- 15 aygıt durumu ışıkları



Düzenleyici Model: P08S

Düzenleyici Tip: P08S001

Aralık 2009



0XG2VYA00

Arkadan Görünüm

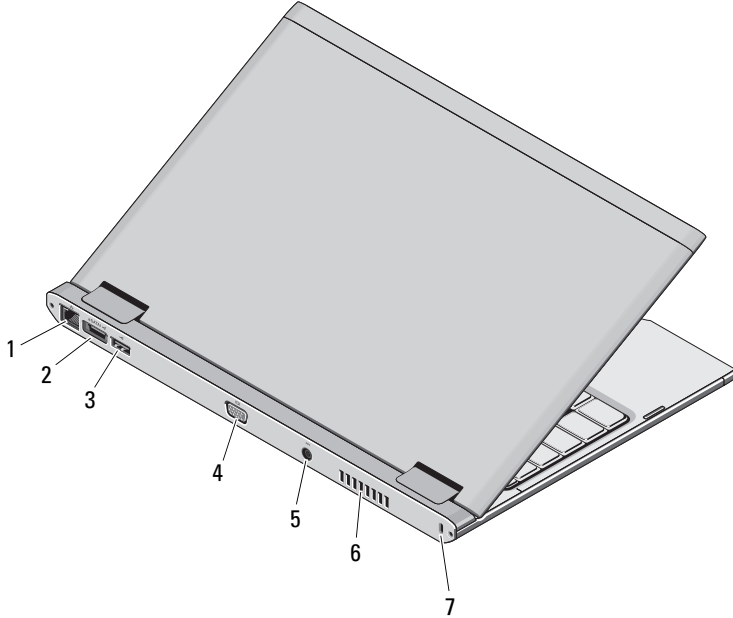

- 1 ağ konektörü
- 2 eSATA/USB 2.0 konektörü
- 3 USB 2.0 konektörü
- 4 video konektörü (VGA)
- 5 AC adaptörü konektörü
- 6 soğutma çıkışı
- 7 güvenlik kablosu yuvası



DİKKAT: Havalandırma çıkışlarını tıkamayın, içine nesnelere itmeyin veya içinde toz birikmesine izin vermeyin. Dell bilgisayarınız çalışırken, kapalı evrak çantası gibi düşük hava akışı olan ortamlarda muhafaza etmeyin. Hava akışının sınırlandırılması bilgisayara zarar verebilir veya yangına yol açabilir. Bilgisayar ısındığında, fanı çalışır. Fan gürültüsü normaldir ve fanda veya bilgisayarda sorun olduğunu göstermez.

Hızlı Kurulum



DİKKAT: Bu bölümdeki yordamları gerçekleştirmeye başlamadan önce, bilgisayarınızla birlikte gelen güvenlik bilgilerini okuyun. Ek en iyi uygulama bilgileri için bkz.

www.dell.com/regulatory_compliance.



DİKKAT: AC adaptörü tüm dünyadaki elektrik prizleriyle çalışır. Ancak güç konektörleri ve anahtarlı uzatma kabloları ülkelere göre farklılık gösterir. Uyumsuz bir kablo kullanılması veya kablunun anahtarlı uzatma kablosuna veya elektrik prizine yanlış bağlanması yangına veya ekipmanın zarar görmesine neden olabilir.



UYARI: AC adaptörü kablosunu bilgisayardan çıkardığınızda, kablodan değil konektörden tutun ve kablunun zarar görmemesi için sertçe fakat nazikçe çekin. AC adaptörü kablosunu sararken, kablunun hasar görmesini önlemek için AC adaptöründeki konektörün açısını izlediğinizden emin olun.



NOT: Sipariş etmediyseniz pakette bazı aygıtlar bulunmayabilir.

1

AC adaptörünü taşınabilir bilgisayarın AC adaptör konektörüne ve elektrik prizine takın.

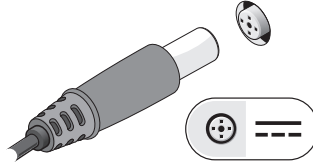

2

Ağ kablosunu (isteğe bağlı) bağlayın.

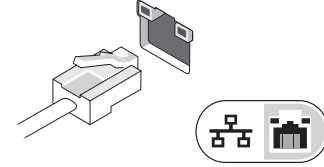

3

Fare veya klavye gibi USB aygıtlarını bağlayın (isteğe bağlı).

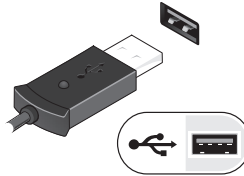

4

Bilgisayarın ekranını açın ve bilgisayarı açmak için açma kapama düğmesine basın.

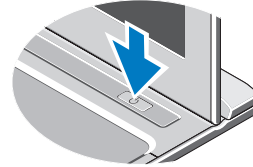

NOT: Herhangi bir kart yüklemeyen veya bilgisayarı bir yerleştirme aygıtına ya da yazıcı gibi harici bir aygıtı bağlamadan önce en az bir kez açıp kapamanız önerilir.

Özellikler

 **NOT:** Özellikler bölgeye göre değişebilir. Bilgisayarınızın yapılandırması hakkında daha fazla bilgi için **Başlat**→ **Yardım ve Destek** ögesini tıklayın ve bilgisayarınız hakkındaki bilgileri gösteren seçimi yapın.

Sistem Bilgileri

İşlemci türü	Intel® Core™ 2 Duo Ultra-Low Voltage (ULV), Intel Core2 Solo ULV, Intel Celeron® ULV
Yonga Kümesi	Mobile Intel GS45 Express Yonga Kümesi

Bellek

Bellek modülü konektörü	bir SODIMM yuvası
Bellek modülü kapasitesi	1 GB, 2 GB veya 4 GB
Bellek türü	1067 MHz DDR3
Minimum bellek	1 GB
Maksimum bellek	4 GB

Video

Görüntü türü	sistem kartında tümleşik
Video denetleyici	Intel GMA 4500MHD

Pil

Tür	6 hücreli "akıllı" lityum iyon (30 WHr)
Boyutlar:	
Derinlik	155,20 mm (6,11 inç)
Yükseklik	5,35 mm (0,21 inç)
Genişlik	177,60 mm (6,99 inç)
Ağırlık	265 +/- 6 g (0,58 +/- 0,01 lb)
Voltaj	11,1 VDC
Sıcaklık aralığı:	
Çalışma	0°C - 35°C (32°F - 95°F)
Depolama	-40°C - 65°C (-40°F - 149°F)
Düğme pil	3 V CR2032 lityum

AC Adaptörü

Giriş voltajı	100–240 VAC
Giriş akımı (maksimum)	1,5 A
Giriş frekansı	50–60 Hz
Çıkış gücü	65 W
Çıkış akımı	4,34 A (4 saniyelik darbeye maksimum); 3,34 A (sürekli)
Dereceli çıkış voltajı	19,5 +/-1,0 VDC
Boyutlar:	
Yükseklik	16 mm (63 inç)
Genişlik	66 cm (2,60 inç)

AC Adaptörü (devamı)

Derinlik	127 cm (5,00 inç)
Sıcaklık aralığı:	
Çalışma	0°C - 35°C (32°F - 95°F)
Depolama	-40°C - 65°C (-40°F - 149°F)

Fiziksel

Yükseklik	18,7 mm (0,74 inç)
Genişlik	330 mm (12,99 inç)
Derinlik	230 mm (9,06 inç)
Ağırlık (6 hücreli pille):	<1,6 kg (<3,53 lb)

Çevre

Sıcaklık aralığı:	
Çalışma	0°C - 35°C (32°F - 95°F)
Depolama	-40°C - 65°C (-40°F - 149°F)
Bağıl nem (en yüksek):	
Çalışma	%10 – %90 (yoğuşmasız)
Depolama	%5 – %95 (yoğuşmasız)
Yükseklik (en çok):	
Çalışma	-15,2 - 3048 m (-50 - 10.000 ft)
Depolama	-15,2 - 10.668 m (-50 - 35.000 ft)

Daha Fazla Bilgi ve Kaynak Bulma

Şunlar hakkında daha fazla bilgi için bilgisayarınızla birlikte gönderilen güvenlik ve düzenleyici belgeleri ve www.dell.com/regulatory_compliance adresindeki mevzuat uygunluğu web sitesine bakın:

- En iyi güvenlik uygulamaları
- Garanti
- Hüküm ve Koşullar
- Yasal sertifikasyon
- Ergonomi
- Son Kullanıcı Lisans Sözleşmesi

Bu belgedeki bilgiler önceden bildirilmeksizin değiştirilebilir.
© 2009 Dell Inc. Tüm hakları saklıdır. Çin'de basılmıştır.
Geri dönüşümlü kağıda basılmıştır.

Dell Inc. şirketinin yazılı izni olmadan bu materyallerin herhangi bir şekilde çoğaltılması kesinlikle yasaktır.

Bu metinde kullanılan ticari markalar: *Dell*, *DELL* logosu, ve *Latitude*, *Dell Inc.* şirketinin ticari markalarıdır; *Intel* ve *Celeron* kayıtlı ticari markaları ve *Core*, *Intel Corporation*'ın ABD'de ve diğer ülkelerdeki ticari markalarıdır.

Bu belgede, marka ve adların sahiplerine ya da ürünlerine atıfta bulunmak için başka ticari marka ve ticari adlar kullanılabilir. Dell Inc. kendine ait olanların dışındaki ticari markalar ve ticari isimlerle ilgili hiçbir mülkiyet hakkı olmadığını beyan eder.

